

記号	訂正記事	訂正年月日	備考
	品番変更	2013年03月13日	
△	アンカー材追加	2014年04月01日	

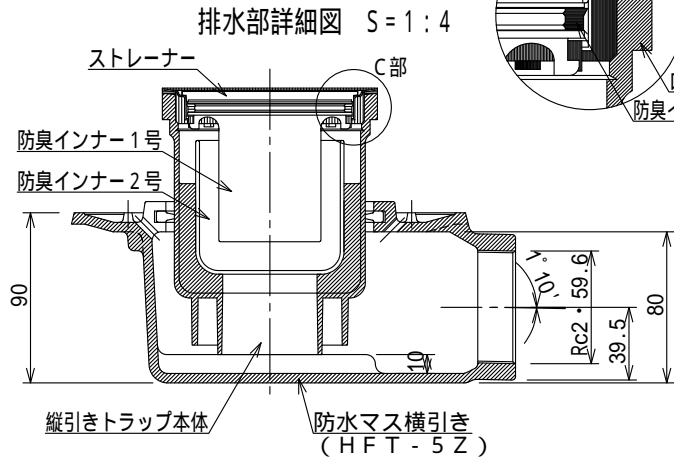

A - A' 断面図 S=1:3

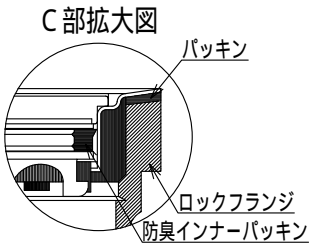
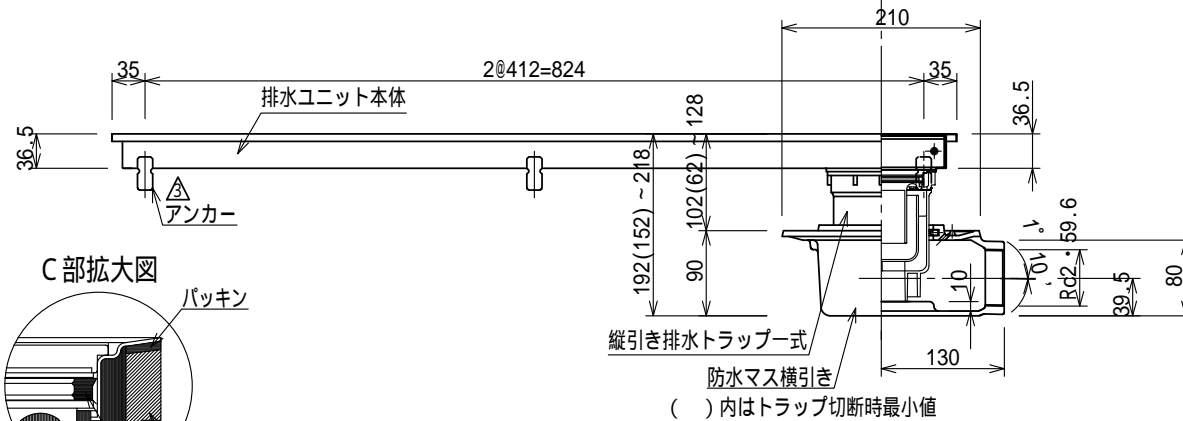
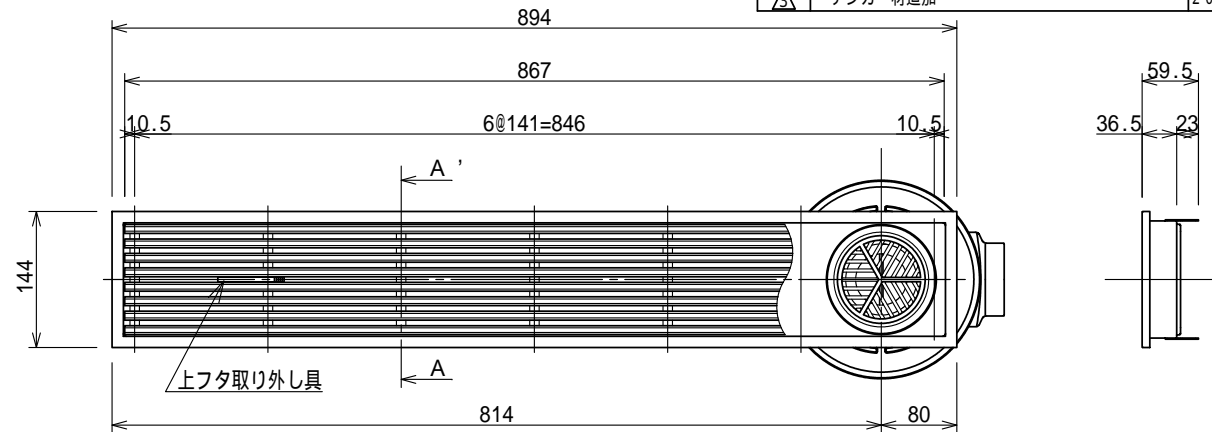
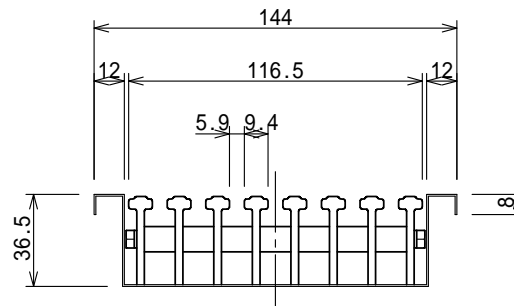

品名	排水ユニット 樹脂グレーチング 浅型+防水マス	縮尺	株式会社シマブン		
	HRAZ-15L900		1:8	承認	検図
品番			島英	隠塚	飯田
備考			作成年月日	2005年01月31日	